

# 一般男子

## 1位トーナメント (1~3コート)

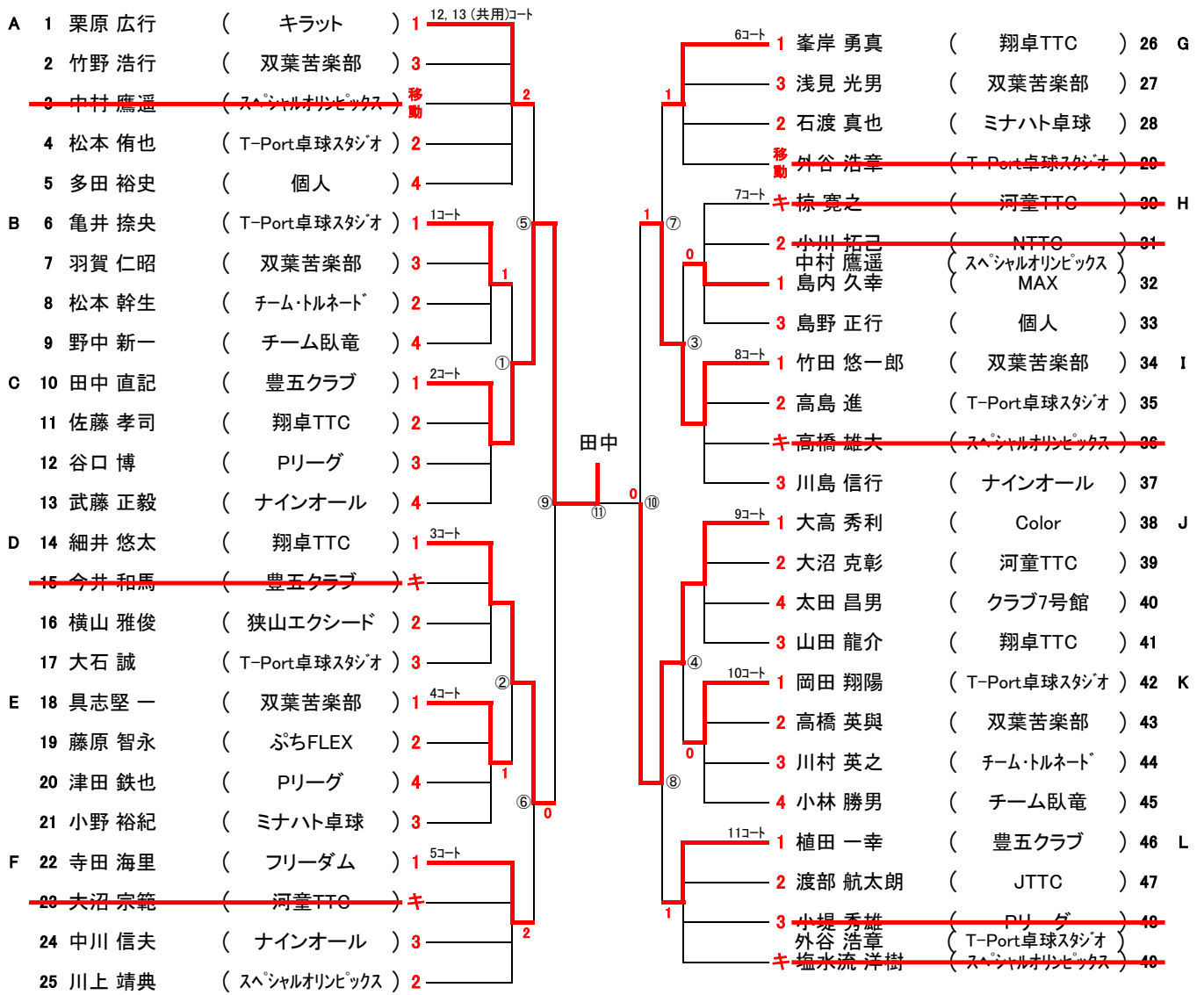

## 2位トーナメント (4~6コート)

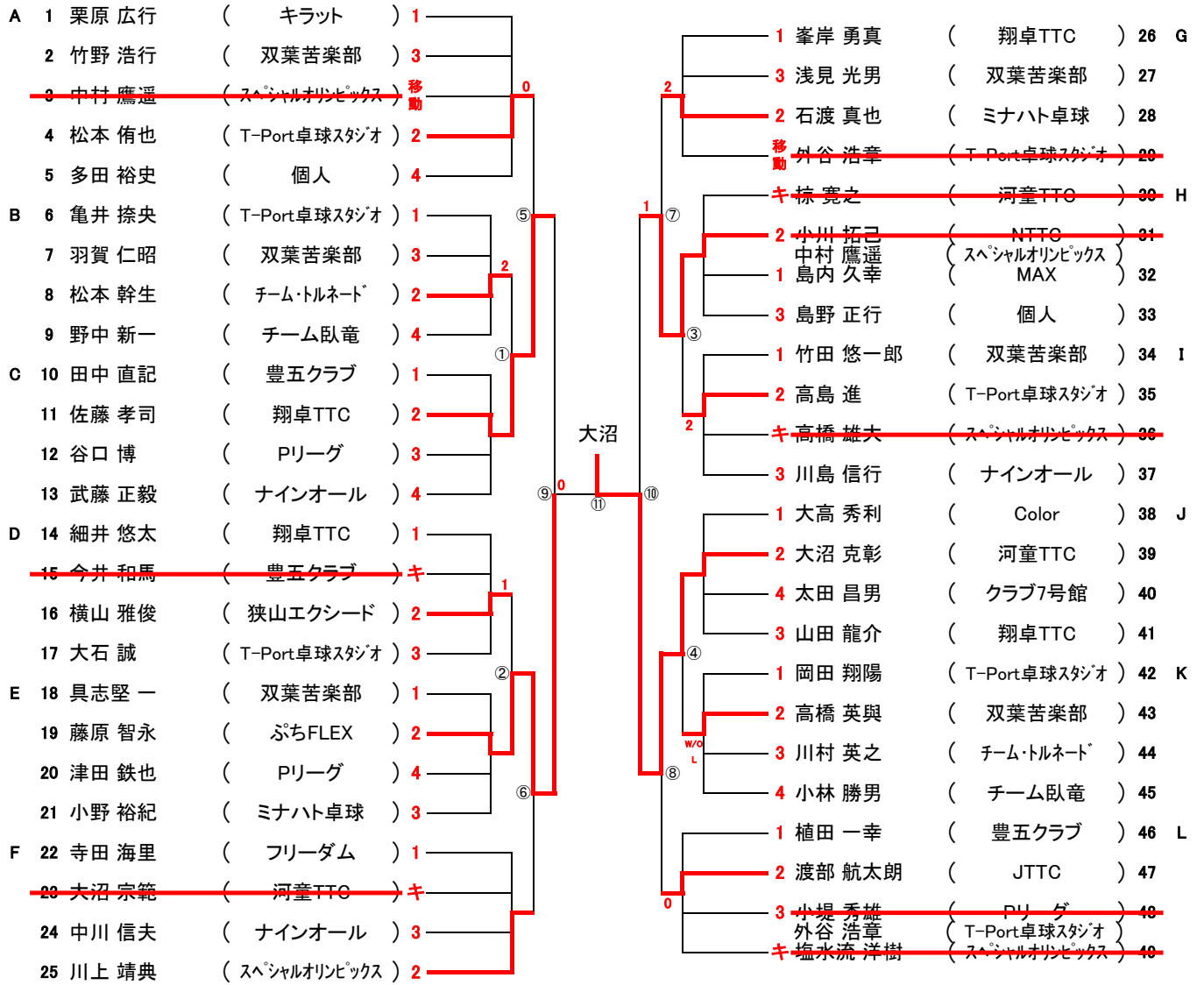

### 3位トーナメント (7~9コート)

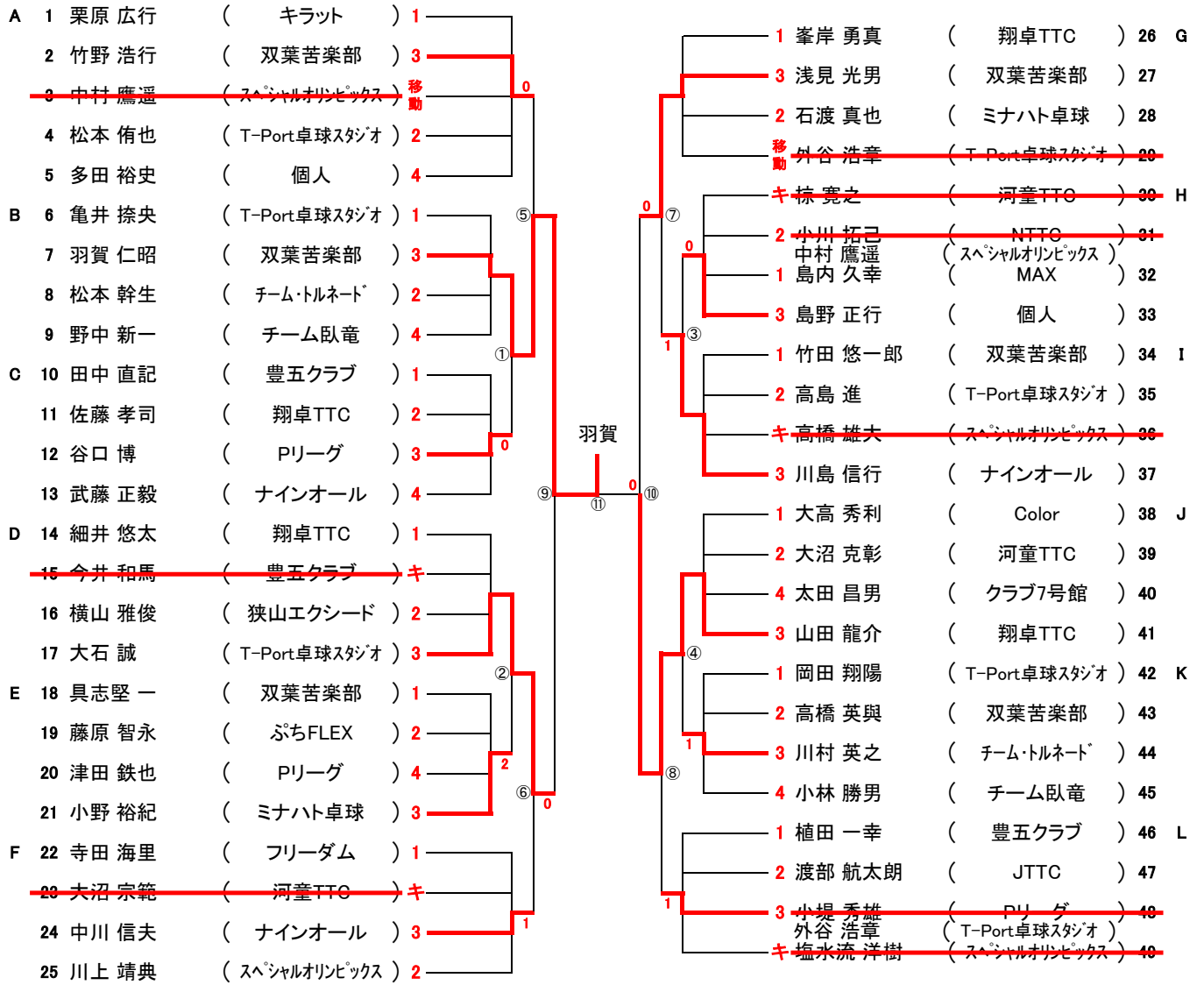

# 4, 5位トーナメント (10~12コート)

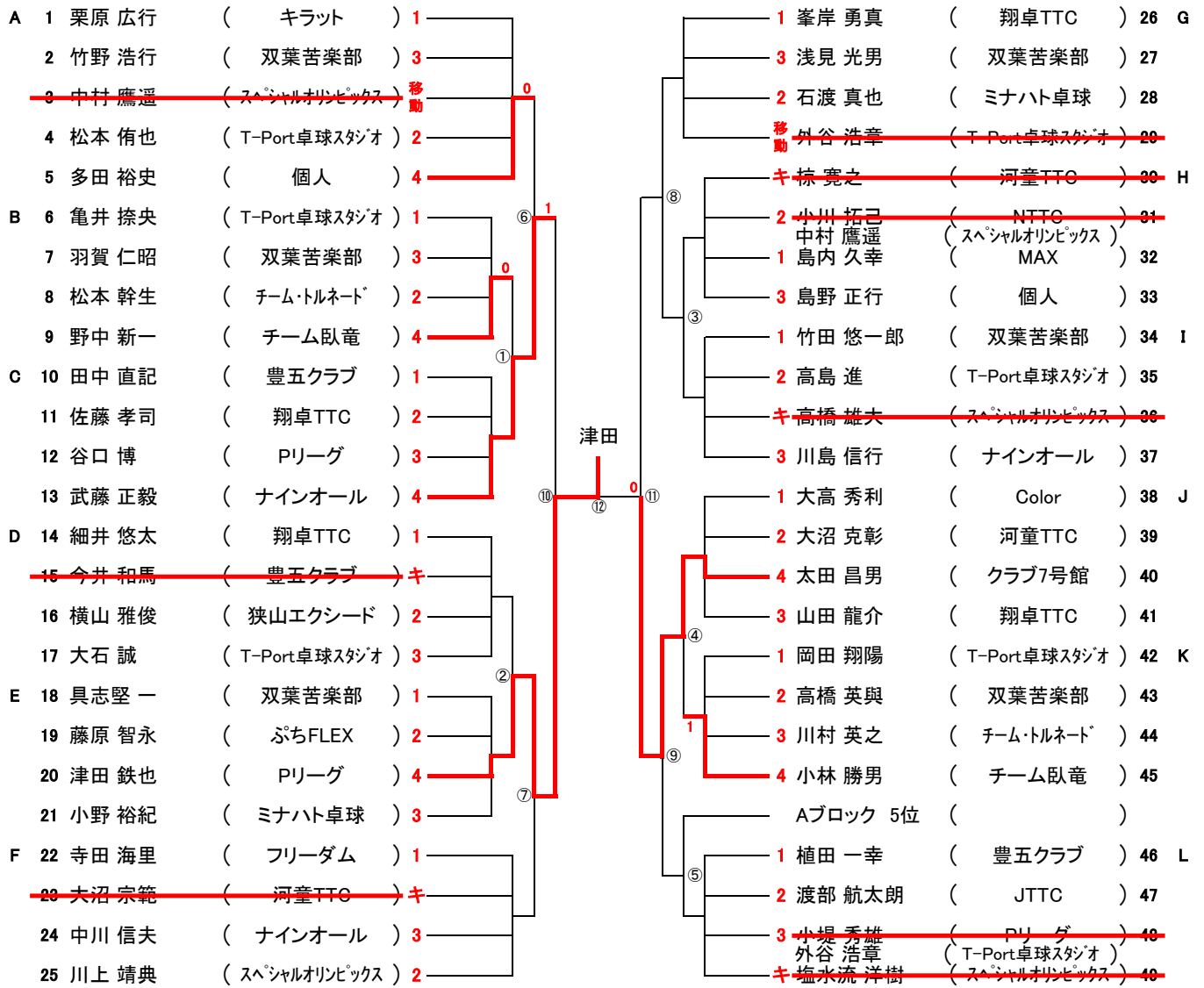

## 男子39歳以下

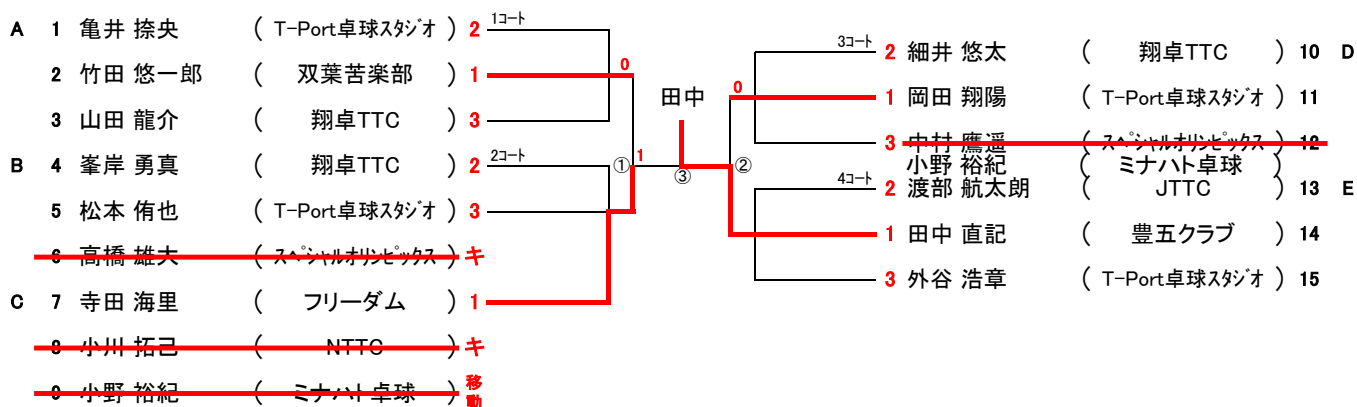

## 男子40歳以上

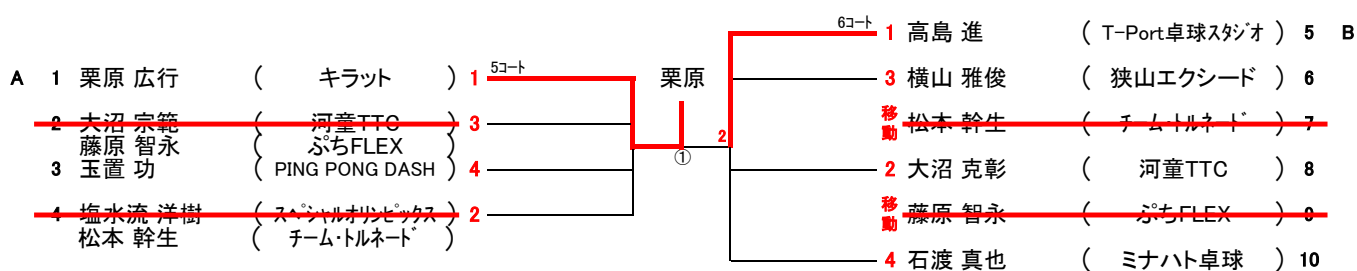

## 男子50歳以上

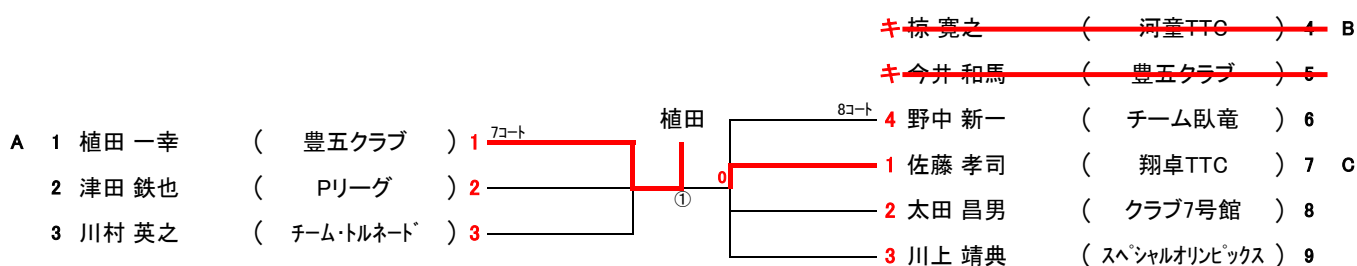

## 男子60歳以上

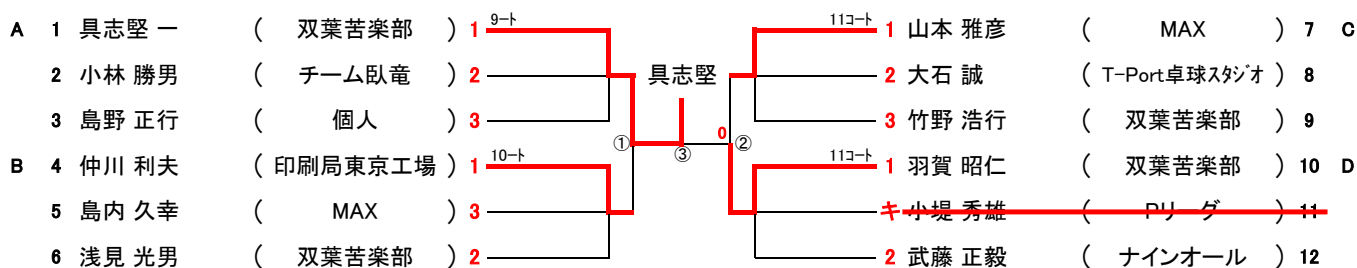

## 男子70歳以上

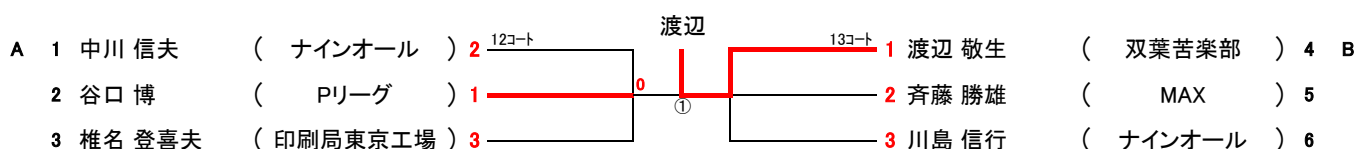

# 一般女子

## 1位トーナメント (13~15コート)

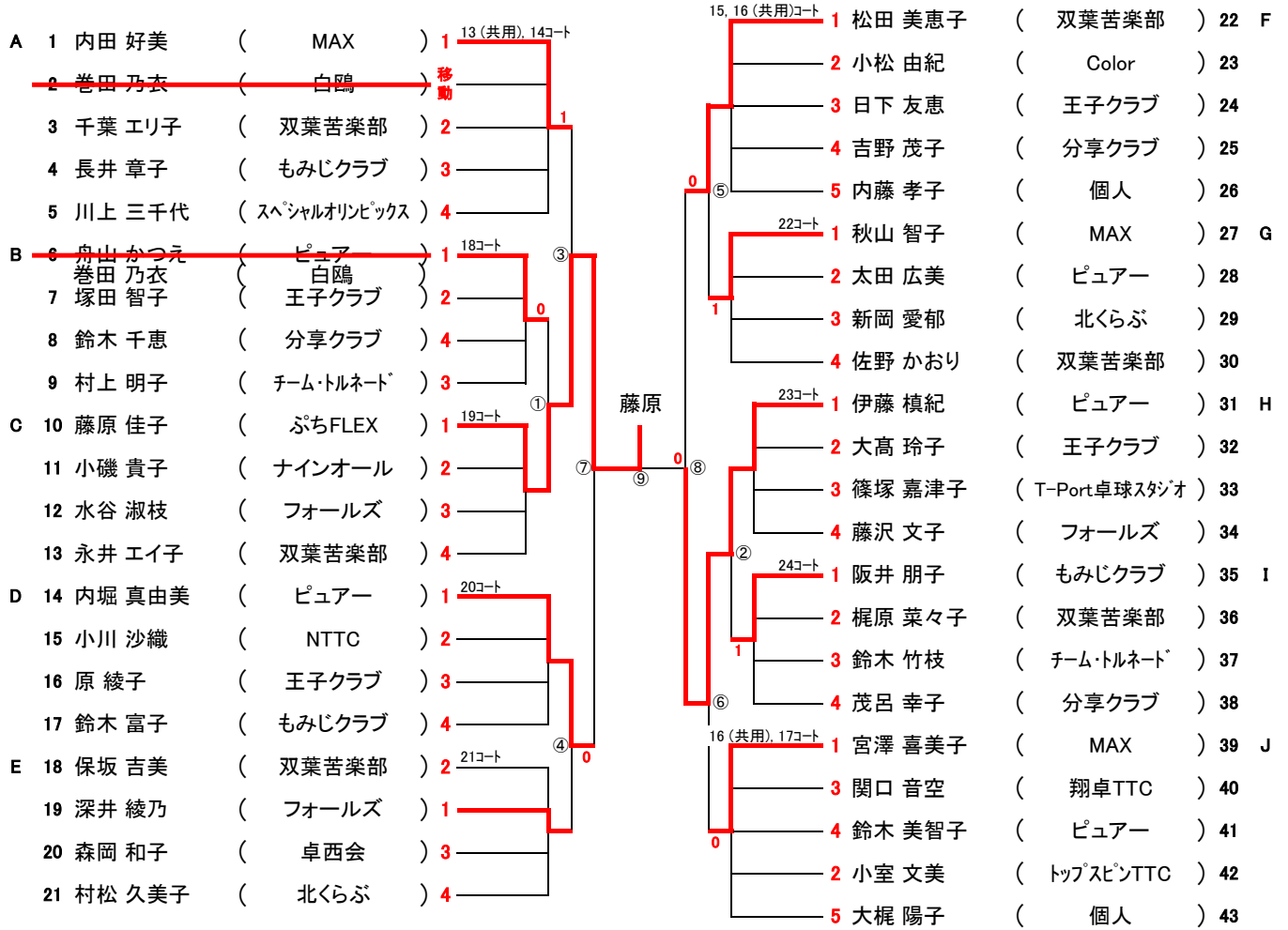

## 2位トーナメント (16~18コート)

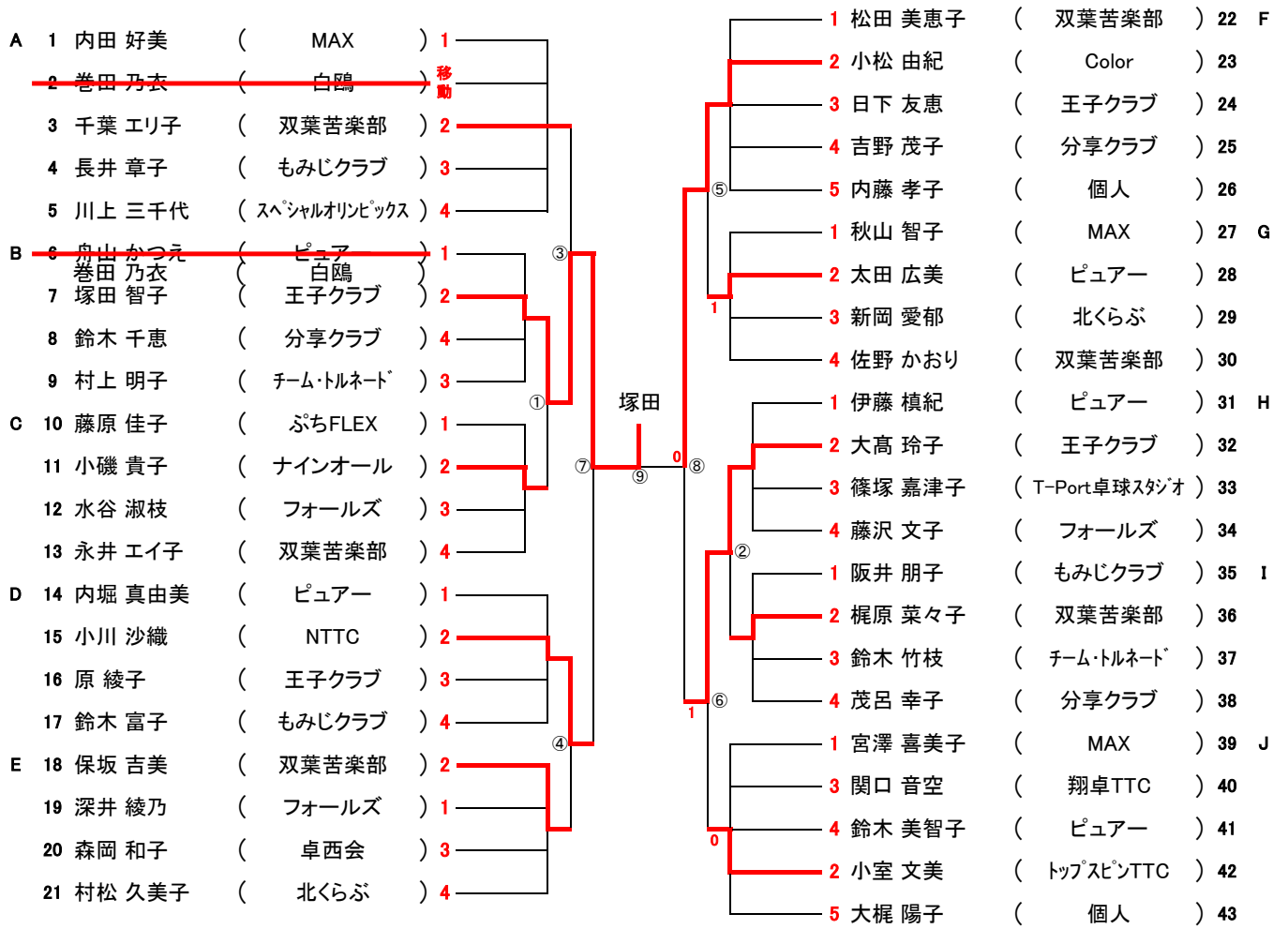

### 3位トーナメント (19~21コート)

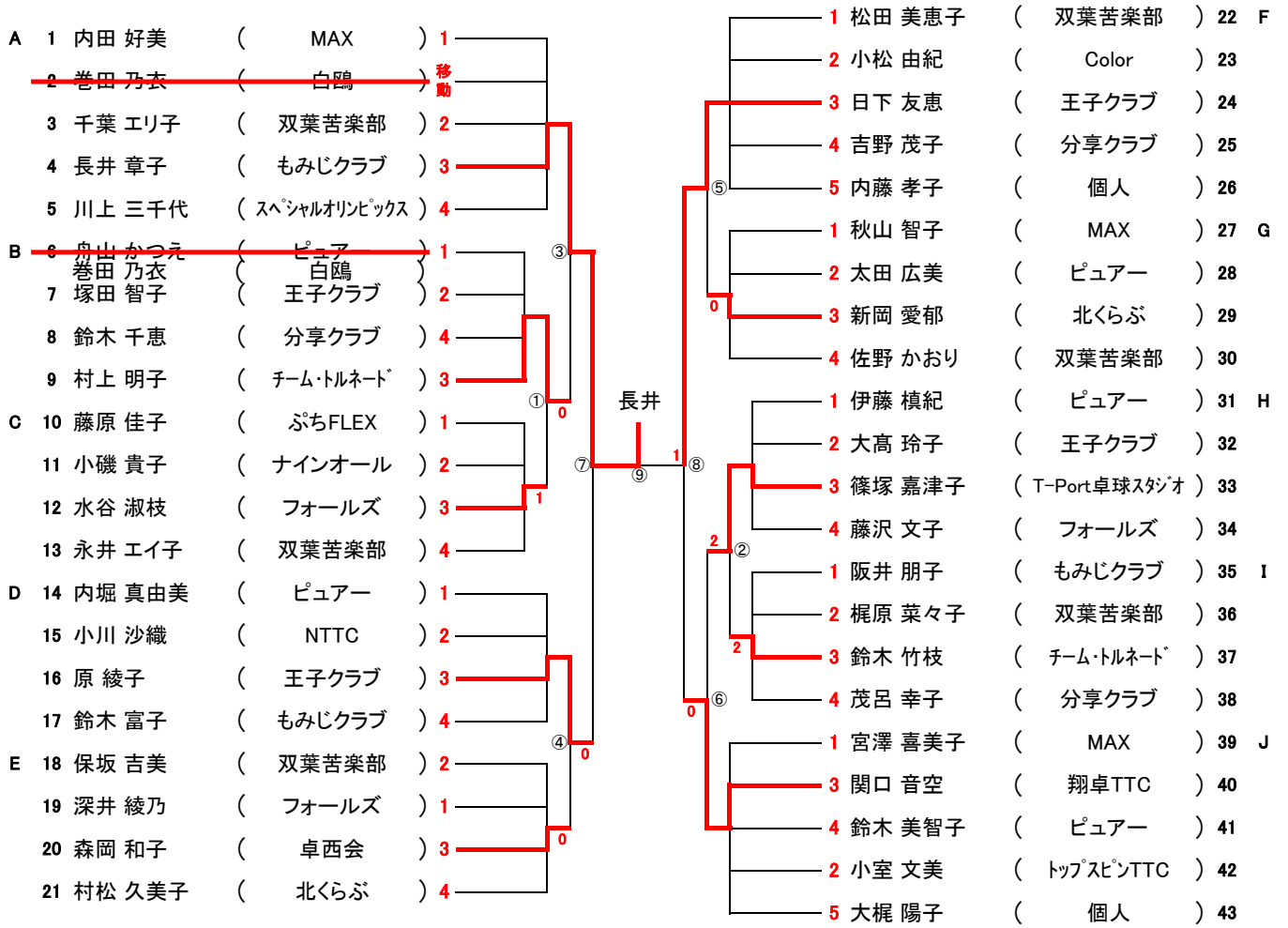



# 4, 5位トーナメント (22~24コート)

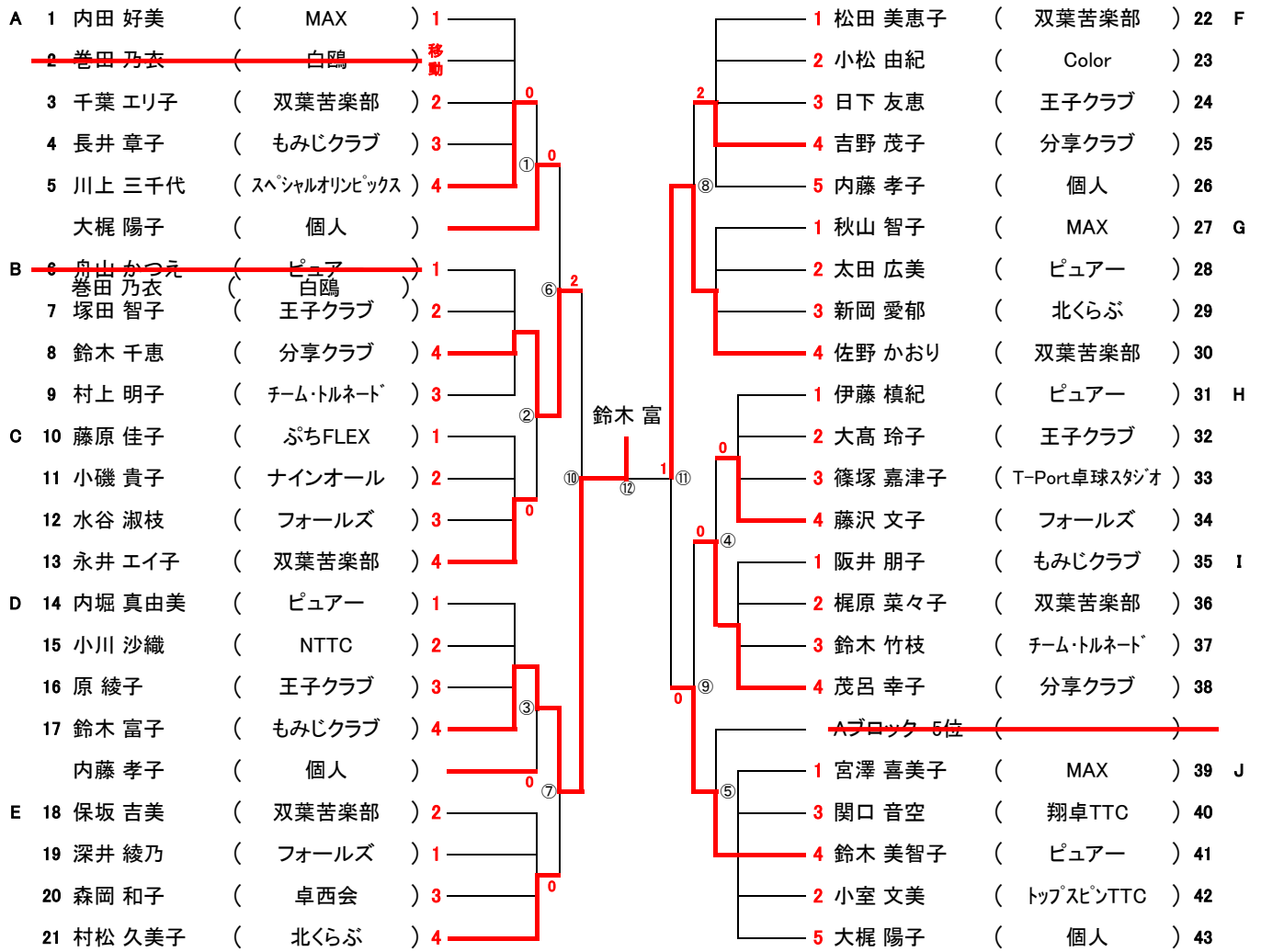

## 女子49歳以下

A	1	梶原 菜々子	( 双葉苦楽部 )	3	23コート		1	大高 由布	( Color )	5	B
	2	深井 綾乃	( フォールズ )	1			2	伊藤 慎紀	( ピュアー )	6	
	3	巻田 乃衣	( 白鷗 )	2			3	小川 沙織	( NTTC )	7	
	4	関口 音空	( 翔卓TTC )	4			4	新岡 愛郁	( 北くらぶ )	8	

## 女子50歳以上

A	1	内田 好美	( MAX )	2	21コート		2	保坂 吉美	( 双葉苦楽部 )	5	B
	2	藤原 佳子	( ぶちFLEX )	1			1	小松 由紀	( Color )	6	
	3	篠塚 嘉津子	( T-Port卓球スタジオ )	4			3	小磯 貴子	( ナインオール )	7	
	4	村上 明子	( チーム・トルネード )	3							

## 女子60歳以上

A	1	松田 美恵子	( 双葉苦楽部 )	1	17コート		1	大高 玲子	( 王子クラブ )	9	C
	2	鈴木 美智子	( ピュアー )	3			2	千葉 エリ子	( 双葉苦楽部 )	10	
	3	原 綾子	( 王子クラブ )	2			4	村松 久美子	( 北くらぶ )	11	
	4	川上 三千代	( スペシャルオリンピックス )	4			3	大梶 陽子	( 個人 )	12	
B	5	塚田 智子	( 王子クラブ )	1	18コート		1	内堀 真由美	( ピュアー )	13	D
	6	小室 文美	( トップスピンTTC )	2			2	阪井 朋子	( もみじクラブ )	14	
	7	太田 広美	( ピュアー )	3			4	水谷 淑枝	( フォールズ )	15	
	8	藤沢 文子	( フォールズ )	4			3	佐野 かおり	( 双葉苦楽部 )	16	

## 女子70歳以上

A	1	宮澤 喜美子	( MAX )	1	14コート		1	秋山 智子	( MAX )	5	B
	2	茂呂 幸子	( 分享クラブ )	3			3	鈴木 千恵	( 分享クラブ )	6	
	3	長井 章子	( もみじクラブ )	2			2	鈴木 富子	( もみじクラブ )	7	
	4	内藤 孝子	( 個人 )	4			3	永井 エイ子	( 双葉苦楽部 )	8	C
							キ	舟出 かつえ	( ピュアー )	9	
							1	鈴木 竹枝	( チーム・トルネード )	10	
						2	吉野 茂子	( 分享クラブ )	11		